



空調型淨化機

給您天然芬多精般的好空氣

除去多種微生物、異味、黴菌、病菌
以及揮發性有機化合物(VOC)等

	型號	Mini Duct 迷你植入型空調淨化機	
	電源	12VDC Input, 0.8 Amps, 100 – 240 VAC, 50/60 HZ	10 watts
	機械原理	附有定位鎖片	
	尺寸	10.5" L x 2.25" W x 1.25" H	26cm L x 6cm W x 3cm H
	重量	1磅	0.5公斤
	空調風量	建議風量 250 SCFM	
	處理範圍	約500平方英尺/14坪	

	型號	Induct 2000 植入型空調淨化機	
	電源	120/220 VAC, 50/60 HZ	15 watts
	機械原理	附含UV燈管監控系統	設有安全連鎖開關
	尺寸	9.625"H x 9.625"W x 11.25"D	24.5cm L x 24.5cm W x 28.5cm D
	重量	3磅	1.4公斤
	處理範圍	約2000平方英尺/56坪	

	型號	Induct 5000 單管型植入型空調淨化機	
	電源	120/220 VAC, 50/60 Hz	20 watts
	機械原理	附含UV燈管監控系統	設有安全連鎖開關
	尺寸	9.625" W x 9.625" H x 17" L	24.5cm W x 24.5cm H x 43cm L
	重量	4磅	1.8公斤
	處理範圍	約5000平方英尺/140坪	

	型號	Induct 10000 雙管型植入型空調淨化機	
	電源	120/220 VAC, 50/60 Hz	20 watts
	機械原理	附含UV燈管監控系統	設有安全連鎖開關
	尺寸	9.625" W x 9.625" H x 17" L	24.5cm W x 24.5cm H x 43cm L
	重量	4磅	1.8公斤
	處理範圍	約10000平方英尺/280坪	

安裝細節

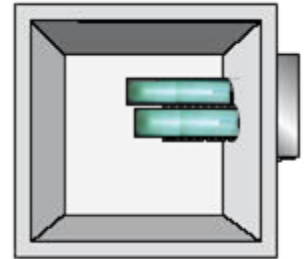
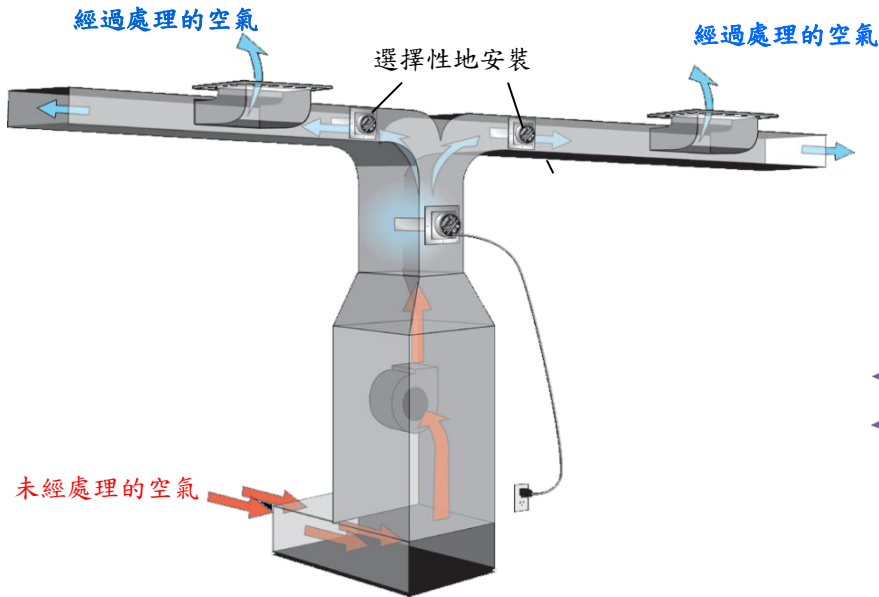

導管安裝內畫面

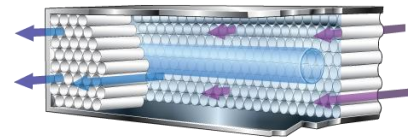

RC1光觸媒與UVX光透視內畫面

- 可能需使用120/220伏特的電源線。
- 在底座會有四個安裝加設孔座。
- 在不同區域中，需選擇相應的淨化機型號。
- 此機器需由合格的空調技師來安裝。



商品敘述

- 安裝導管在空調系統中
- 周全及隱密的安裝
- 120/220伏特選擇性安裝
- 包含UV燈光監控指示
- 低維修 - 不需要清潔



科技技術

- 利用獨特的ActivePure科技，是由UVX光和RC1光觸媒來改善您的室內空氣。
- 本產品ActivTek Induct系列，協助您獲得LEED綠建築中室內環境品質(LEED Green Building Rating System)的相關分數。

應用範圍

- 任何大樓有難除的異味、煙霧、細菌及灰塵。
- 餐廳、飯店、醫院、辦公大樓、工廠、商業場合等。

